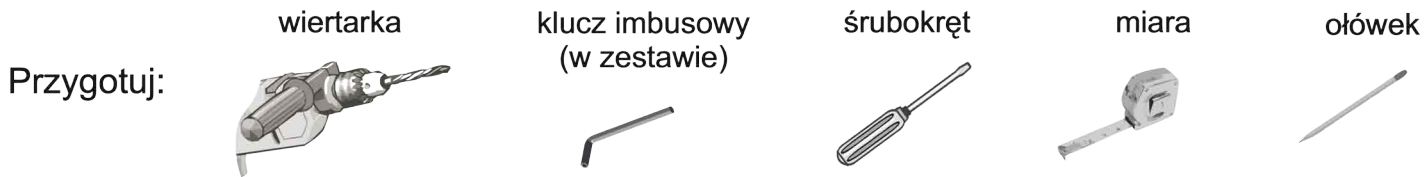
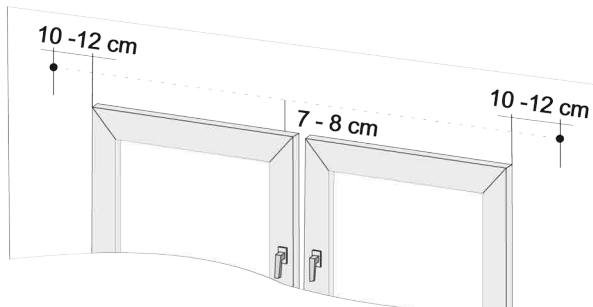

Karnisz pojedynczy NEO - instrukcja montażu ściennego

1

Wyznacz miejsce na otwory pod kołki mocujące, pamiętając o pozostawieniu odpowiedniej odległości od górnej krawędzi okna (ok. 7-8 cm), by umożliwić jego swobodne otwieranie. Wsporniki powinny być rozmieszczone symetrycznie w odległości ok 10-12 cm od bocznej krawędzi okna. W zależności od zastosowanych tkanin długość karnisza powinna być więc szersza od otworu okiennego o 30 - 60 cm (20 - 30 cm z każdej strony).

2

Przy wyznaczaniu miejsc na otwory pod kołki mocujące, pomocna będzie blacha ze śrubą mocującą wspornik karnisza, której przyłożenie umożliwi dokładne rozplanowanie otworów pod kołki. W wyznaczonych miejscach wywierć otwory pod kołki.

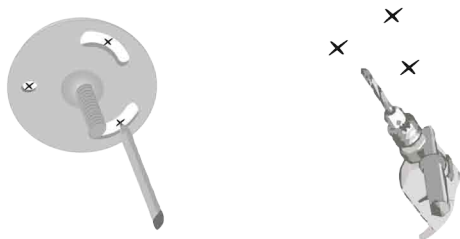
3

W otworach umieść kołki rozporowe, a następnie przymocuj blaszki ze śrubami mocującymi wsporniki karnisza.

4

Podstawy wsporników karnisza nakręć na śruby, a następnie na trzpienie wsuń wsporniki i zamocuj je przy pomocy wkrętów zabezpieczających. Upewnij się, że śruba jest na tyle mocno dokręcona, by wspornik nie wysunął się podczas późniejszego użytkowania karnisza.

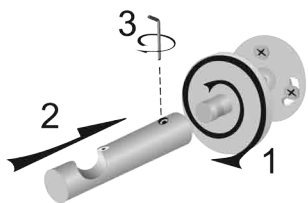
5

Na wspornikach ułóż rurę z kółkami i żabkami mocującymi tkaniny. Po regulacji położenia zabezpiecz rurę przed przesuwaniem śrubami zaciskowymi.

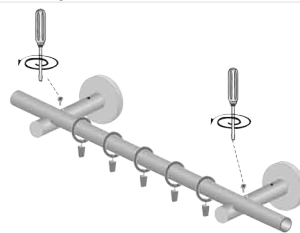
6

Na każdy z końców rury nałóż po jednym kółku z żabką mocującą tkaninę, a następnie nasuń na końce rury ozdobne końcówki. Każdą końcówkę zabezpiecz śrubą dociskową.

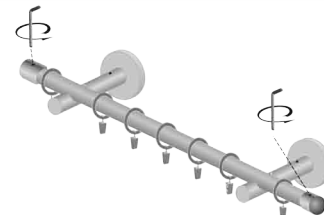

7

UWAGA: W razie konieczności zwiększenia długości karnisza pośrodku mocujemy dodatkowy wspornik. Miejsce łączenia rury powinno znajdować się w miejscu mocowania wspornika. Łączenie wykonujemy z zastosowaniem łącznika metalowego.

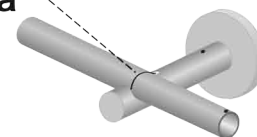

1. wsuń połowę łącznika w pierwszą rurę karnisza
2. wystającą część łącznika wsuń w otwór drugiej rury karnisza
3. dociśnij mocno obie części do siebie

miejsce łączenia
rury karnisza



Więcej pomysłów na dekorację swoich okien
znajdziesz na:

www.karnix.pl

Karnisz pojedynczy NEO - instrukcja montażu sufitowego

Przygotuj:



wiertarka

klucz imbusowy
(w zestawie)



śrubokręt



miara



ołówek



1

Wsporniki powinny być rozmieszczone symetrycznie w odległości ok 10-12 cm od bocznej krawędzi okna. W zależności od zastosowanych tkanin długość karnisza powinna być więc szersza od otworu okiennego o 30 - 60 cm (20 - 30 cm z każdej strony). Odległość wspornika od ściany X powinna uwzględniać rodzaj użytych tkanin (stopień zmarszczenia) oraz ewentualną szerokość wystającego parapetu.

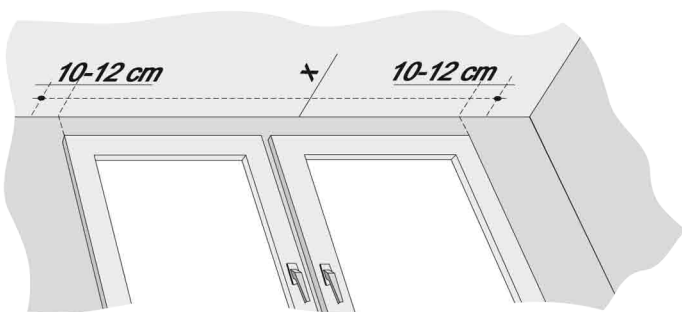

2

Wyznacz na suficie miejsce na otwory pod kołki mocujące, pomocna będzie blacha ze śrubą mocującą wspornik karnisza, której przyłożenie umożliwi dokładne rozplanowanie otworów pod kołki.

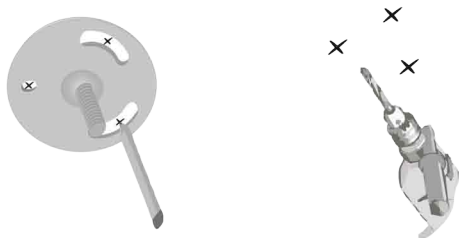

3

W otworach umieść kołki rozporowe, a następnie przymocuj blaszki ze śrubami mocującymi wsporniki karnisza.



4

Podstawy wsporników karnisza nakręć na śruby, a następnie wsuń w otwory wsporniki i zamocuj je przy pomocy wkrętów zabezpieczających tak, by wyźłobienia na rurę znajdowały się od strony ściany. Upewnij się, że śruba jest na tyle mocno dokręcona, by wspornik nie wysunął się podczas późniejszego użytkowania karnisza.



5

W wyźłobieniach wsporników ulóż rurę z kółkami i żabkami mocującymi tkaniny. Po regulacji jej położenia zabezpiecz rurę przed przesuwaniem śrubami zaciskowymi.

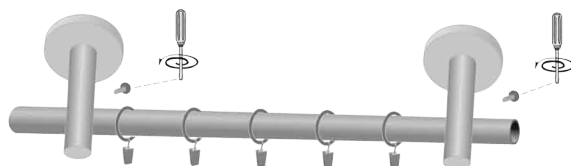

6

Na każdy z końców rury karniszy nałóż po jednym kółku z żabką mocującą tkaninę, a następnie nasuń ozdobne końcówki. Każdą końcówkę zabezpiecz śrubą dociskową.

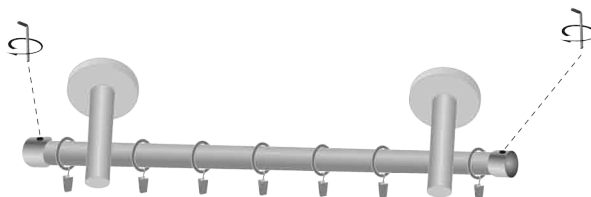

7

UWAGA: W razie konieczności zwiększenia długości karnisza pośrodku mocujemy dodatkowy wspornik. Miejsce łączenia rury powinno znajdować się w miejscu mocowania wspornika. Łączenie wykonujemy z zastosowaniem łącznika metalowego.



1. wsuń połowę łącznika w pierwszą rurę karnisza
2. wystającą część łącznika wsuń w otwór drugiej rury karnisza
3. dociśnij mocno obie części do siebie

miejsce łączenia
rury karnisza

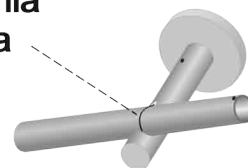

Więcej pomysłów na dekorację swoich okien
znajdziesz na:

www.karnix.pl